

Ingjutningsfäste

E-nummer 7722497
Artikel nummer 405

Fäste som används för gjutning av eget fundament.

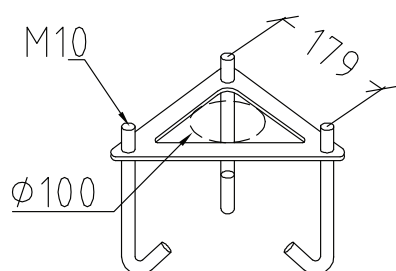

Markfäste

E-nummer 7722498
Artikel nummer 406

Detta fäste grävs ner och behöver ej gjutas.

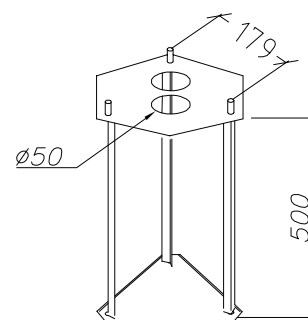

Adapter för betongfundament

E-nummer 7722195
Artikel nummer 111

Adapter för 108 fundament.
Rekommenderat fundament:
Cetong 108/700, E 7778666 inkl. tillbehör
Cetong 108/700, E 7778660 exkl. tillbehör

